

TRIBUNALE ORDINARIO DI FORLÌ

Esecuzione immobiliare R.G. n.54/2022

promossa da

XXXXXXXXXX

XXXXXXXXXX

contro

XXXXXXXXXX

XXXXXXXXXX

GIUDICE DELL'ESECUZIONE

DOTT. FABIO SANTORO

LOTTO UNICO

ALLEGATO 4 DOCUMENTAZIONE FOTOGRAFICA PRIVACY

(unità immobiliari, ad uso abitazione, autorimessa e parti comuni,

site in Roncofreddo (FC), via G. Garibaldi n.737,

e censite al C.F. al Foglio 42 particella 138 sub.11 [appartamento], sub.7

[autorimessa] e sub.9 [bene comune non censibile-corte e ripostiglio-ai sub.7 e 11])

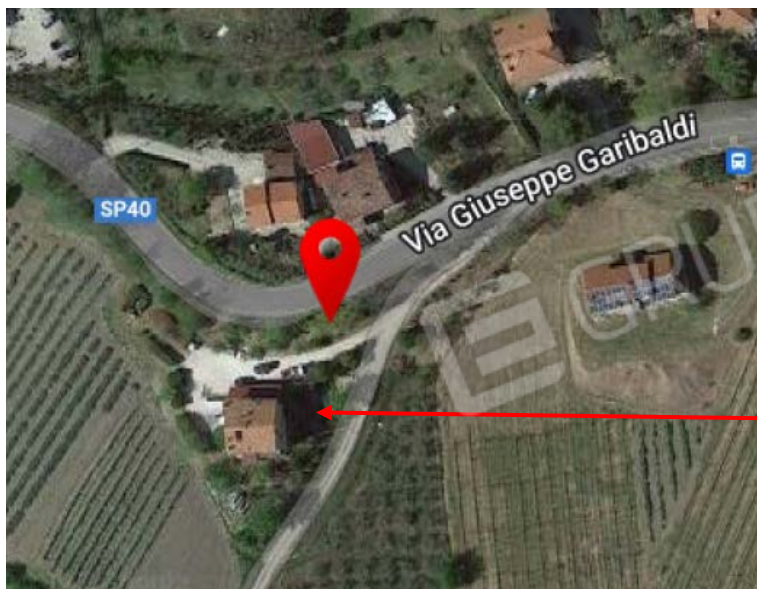

veduta del fabbricato in cui sono ubicate le u.i. oggetto di pignoramento da google maps

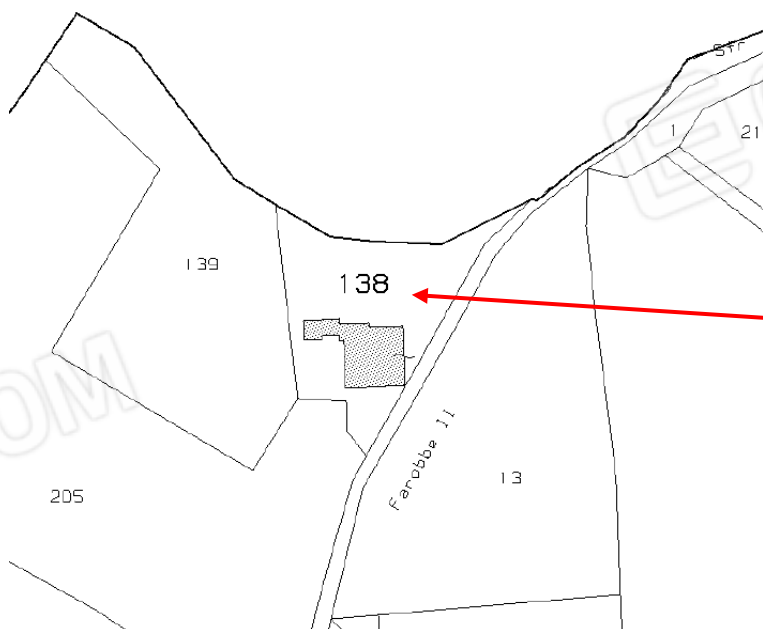

stralcio mappa C.T. particella 803



foto n.1 - veduta dello stradello di accesso al fabbricato ove sono ubicate le u.i. oggetto di procedura, dalla via G. Garibaldi



foto n.2 - veduta di parte dell'intero fabbricato in cui sono ubicate le u.i. oggetto di procedura e della corte comune identificata con il sub.10



foto n.3 - veduta di parte dell'intero fabbricato in cui sono ubicate le u.i. oggetto di procedura, dallo stradello di accesso alla particella 138



foto n.4 - veduta di parte dell'intero fabbricato in cui sono ubicate le u.i. oggetto di procedura (lato stradello di accesso e parte del retro)



foto n.5 - veduta di parte dell'intero fabbricato in cui sono ubicate le u.i. oggetto di procedura (retro)



foto n.6 - veduta di parte dell'intero fabbricato in cui sono ubicate le u.i. oggetto di procedura (retro)



foto n.7 - veduta di parte dell'intero fabbricato in cui sono ubicate le u.i. oggetto di procedura (retro e fianco lato particella 139)



foto n.8 - veduta di parte dell'intero fabbricato in cui sono ubicate le u.i. oggetto di procedura (retro e fianco lato particella 139)



foto n.9-10 - veduta di parte dell'intero fabbricato in cui sono ubicate le u.i. oggetto di procedura (retro e fianco lato particella 139)



foto n.11 - veduta del ripostiglio identificato con il sub.9 (bene comune non censibile)



foto n.12 - veduta di parte del ripostiglio identificato con il sub.9 (bene comune non censibile), della tettoia realizzata senza titolo autorizzativo e della porta di accesso all'autorimessa, utilizzata impropriamente come appartamento.



foto n.13 - veduta del ripostiglio identificato con il sub.9 (bene comune non censibile) e della tettoia realizzata senza titolo autorizzativo



foto n.14-15 - veduta di parte del ripostiglio identificato con il sub.9 (bene comune non censibile), della tettoia realizzata senza titolo autorizzativo e della facciata del fabbricato (lato pc.139) ove è ubicata l'autorimessa, utilizzata impropriamente come appartamento.



foto n.16-17 - veduta del retro del ripostiglio identificato con il sub.9 (bene comune non censibile), di parte della corte comune alle unità oggetto di procedura, anch'essa identificata con il sub.9 e di parte della corte comune a tutte le unità insistenti sulla particella 138, identificata con il sub.10.



foto n.18 - veduta del fabbricato ove sono ubicate le u.i. oggetto di procedura e di parte della corte comune a tutte le unità insistenti sulla particella 138, identificata con il sub.10.



foto n.19 - veduta di parte della corte comune a tutte le unità insistenti sulla particella 138, identificata con il sub.10 e di fabbricato precario, ubicato presumibilmente sulla pc.139, di altra proprietà e non oggetto della presente procedura.



foto n.20 - veduta frontale del fabbricato ove sono ubicate le u.i. oggetto di procedura

porta di accesso all'unità abitativa
oggetto di procedura



foto n.21 – particolare della porta di accesso alla porzione di fabbricato ove sono ubicate le u.i. oggetto di procedura



foto n.22 – veduta del vano scale ed ingresso alla porzione di fabbricato ove sono ubicate le u.i. oggetto di procedura

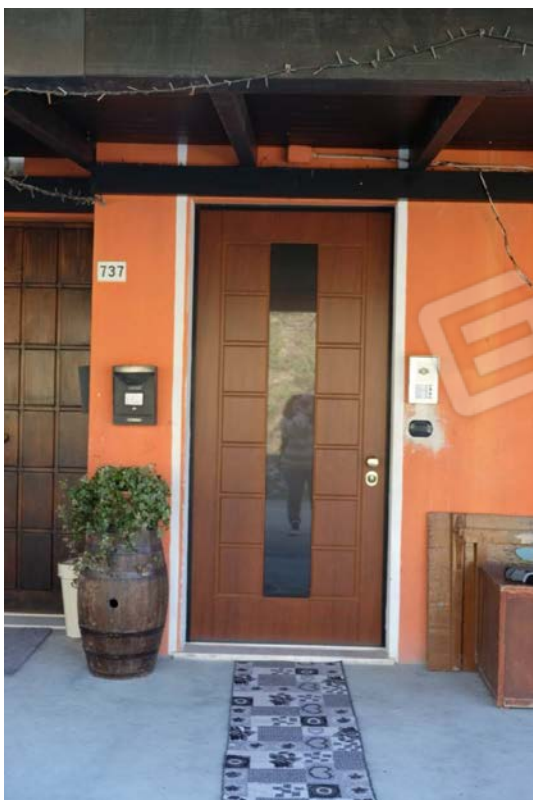
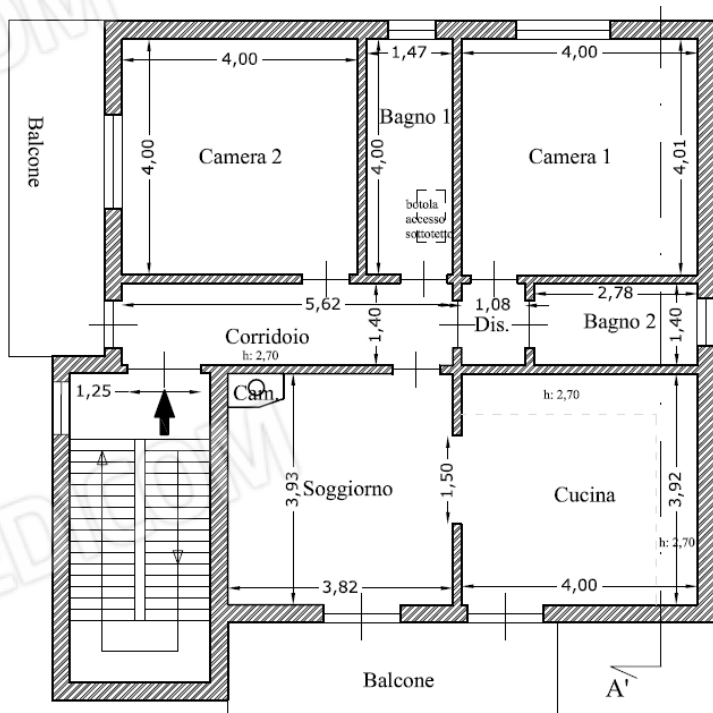

PIANTA PIANO PRIMO
(stralcio tavola CIL sviluppo non in scala)



foto n.23 – veduta del vano scale e della porta di accesso all'unità abitativa



foto n.24 – veduta del vano scale di accesso all'unità abitativa

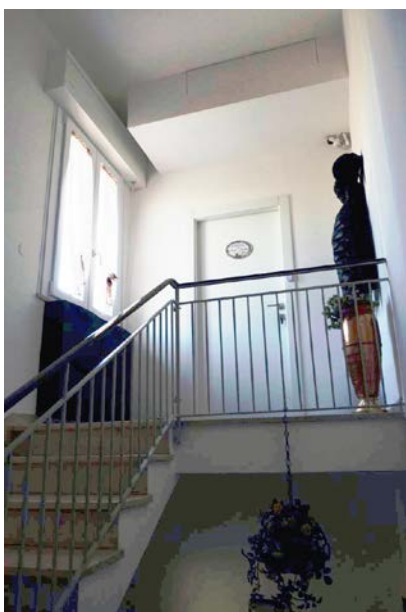

foto n.25-26 – veduta del corridorio posto nell'appartamento al piano



foto n.27–particolare del sette murario in prossimità della porta di ingresso all'unità abitativa



foto n.28-29 – veduta del balcone con accesso dal corridoio, lato porta di ingresso



foto n.30-31 vedute dal balcone con accesso dal corridoio, lato porta di ingresso





foto n.33 vedute dal balcone con accesso dal corridoio, lato porta di ingresso



foto n.33-34-35 – vedute della camera da letto con accesso dal corridoio



foto n.36-37 – vedute del bagno con accesso dal corridoio



foto n.38-39 – vedute del bagno con accesso dal corridoio



foto n.40 – veduta della botola di accesso al sottotetto, ubicata nel bagno con accesso dal corridoio



foto n.41 – veduta del disimpegno dal quale si accede alla seconda camera da letto ed al secondo bagno



foto n.42-43-44 – veduta della seconda camera da letto



foto n.45 – veduta dalla finestra della seconda camera da letto

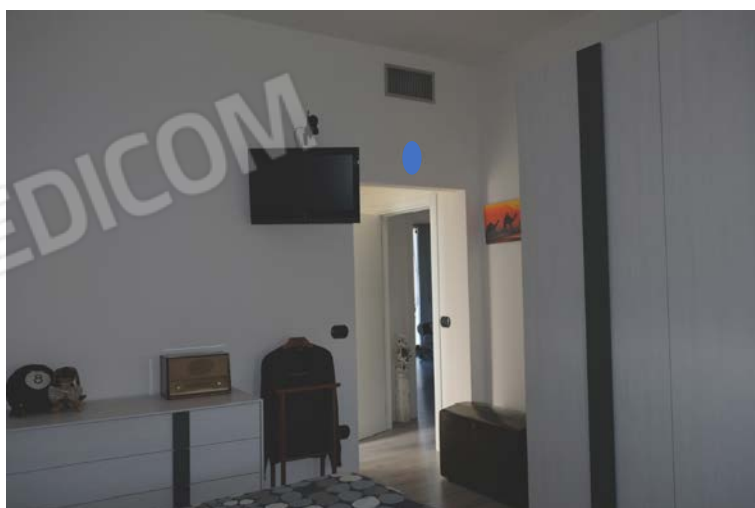

foto n.46 – veduta dalla finestra della seconda camera da letto



foto n.47 – veduta della porta di accesso al secondo bagno, dal disimpegno



foto n.48-49-50-51
vedute del secondo bagno



foto n.52-53 – veduta del soggiorno





foto n.54 – veduta del soggiorno e di parte della cucina



foto n.55-56 – veduta del camino realizzato nel soggiorno e delle “bocche” di uscita dell’aria calda prodotta

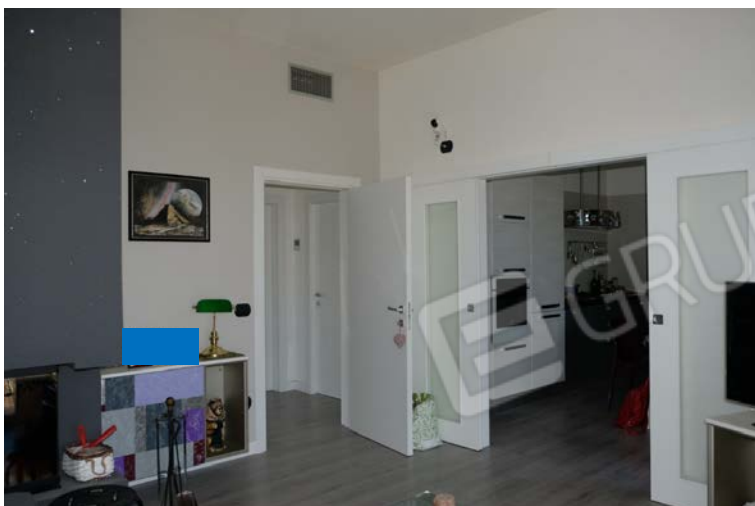

foto n.57 – veduta del soggiorno dalla cucina



foto n.58-59 – veduta del balcone al quale si accede sia dal soggiorno che dalla cucina



foto n.60-61 – veduta panoramica dal balcone al quale si accede sia dal soggiorno che dalla cucina





foto n.62-63 – veduta della cucina



foto n.64-65 – veduta e particolare del solaio dove era ubicata la cappa di aspirazione del piano cottura



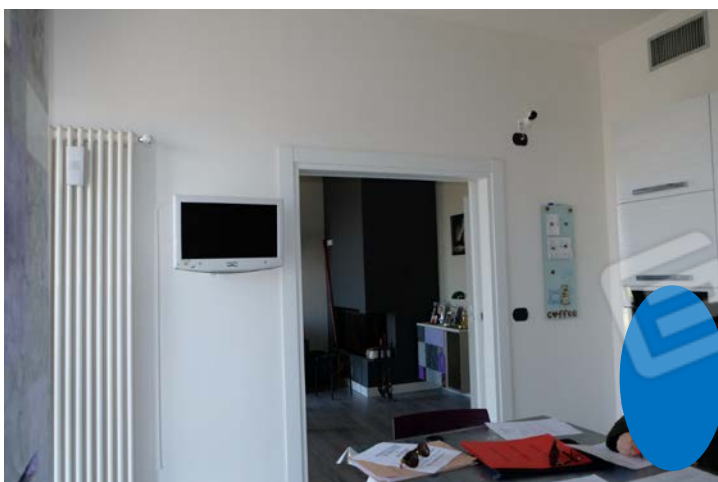
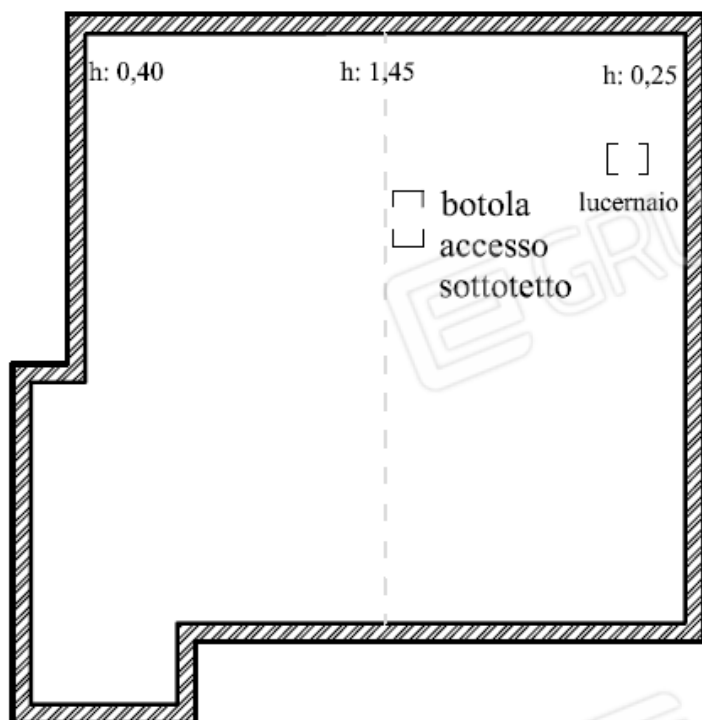

PIANTA PIANO SECONDO

[sottotetto]

(stralcio tavola CIL sviluppo non in scala)



foto n.66-67 – veduta e particolare della botola di accesso al sottotetto



foto n.68-69 – veduta e particolare del lucernaio presente nel sottotetto



foto n.70 – veduta del sottotetto



foto n.71 – veduta del sottotetto



foto n.72 – veduta del sottotetto



foto n.73-74 – veduta del sottotetto

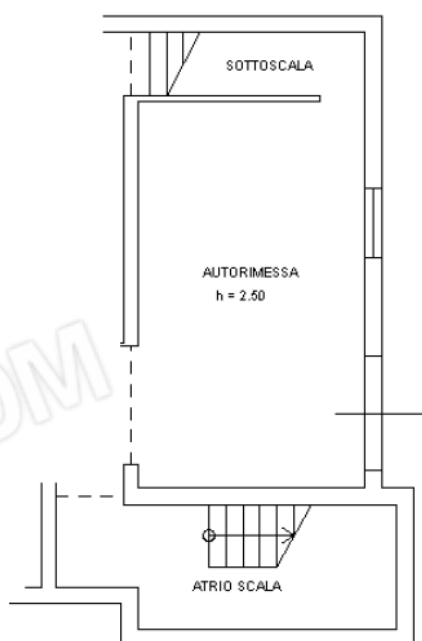

PIANTA PIANO PRIMO SOTTOSTRADA [seminterrato]

(stralcio planimetria catastale, sviluppo non in scala)



foto n.75-76 – veduta della scala di collegamento tra il piano terra ed il piano primo sottostrada ove è ubicata l'autorimessa oggetto della presente procedura



foto n.77-78 – veduta caldaia e delle tubature dell’impianto di riscaldamento poste nel sottoscala



foto n.79-80 – veduta del sottoscala



foto n.81 – veduta del vano scala e della porta a soffietto di accesso all’autorimessa



foto n.82 – veduta dell'accesso all'autorimessa dal vano scala e dell'interno dell'autorimessa utilizzata, impropriamente, come appartamento



foto n.83 – veduta dell'accesso all'autorimessa dal cortile esterno e dell'interno dell'autorimessa utilizzata, impropriamente, come appartamento



foto n.84– veduta dell'autorimessa utilizzata, impropriamente, come appartamento



foto n.85 – veduta dell'accesso all'autorimessa dal cortile esterno e dell'interno dell'autorimessa utilizzata, impropriamente, come appartamento



foto n.85-86-87 – veduta dell'interno dell'autorimessa utilizzata, impropriamente, come appartamento



foto n.88 – veduta dell'accesso al w.c., ricavato nel sottoscala adiacente all'autorimessa utilizzata, impropriamente, come appartamento

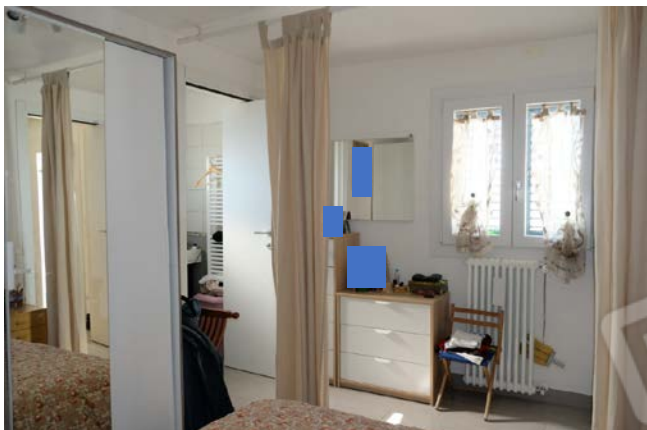

foto n.89-90 – veduta del w.c., ricavato nel sottoscala adiacente all'autorimessa utilizzata, impropriamente, come appartamento



foto n.91-92 – particolare del controsoffitto e della finestra del w.c., ricavato nel sottoscala adiacente all'autorimessa utilizzata, impropriamente, come appartamento

PIANTA PIANO PRIMO SOTTOSTRADA [seminterrato]

(stralcio della Concessione in Sanatoria n.177/1990 dell'attuale sub.9 [b.c.n.c. corte e ripostiglio, comune ai sub.7 e 11] sviluppo non in scala)





foto n.93 – veduta esterna del ripostiglio censito come b.c.n.c ai sub.7 e 11, oggetto della pretese procedura



foto n.94 – veduta esterna del ripostiglio censito come b.c.n.c ai sub.7 e 11, oggetto della pretese procedura

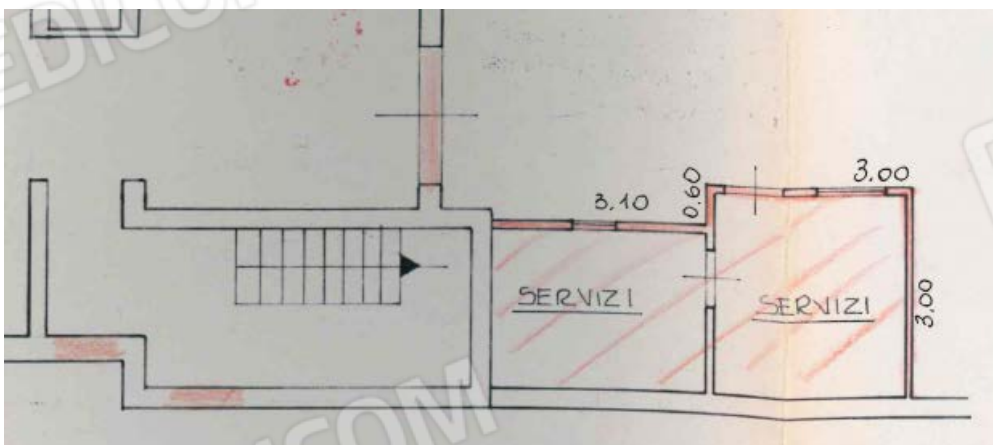

foto n.95 – particolare del passaggio tra il fabbricato principale ed il ripostiglio di uso comune alle unità oggetto di procedura



foto n.96-97 – vedute interne del ripostiglio di uso comune alle unità oggetto di procedura



foto n.98 – particolare della struttura interna del ripostiglio di uso comune alle unità oggetto di procedura



foto n.99-100 – vedute interne del ripostiglio di uso comune alle unità oggetto di procedura

PARTICOLARI TIPOLOGIE MATERIALI



foto n.101 – quadro elettrico posto nel corridoio dell'appartamento, in prossimità della porta di ingresso



foto n.102 – particolare dei frutti per le prese e gli interruttori dell'appartamento



foto n.103 – termostato posto nel corridoio dell'appartamento, in prossimità della porta di ingresso



foto n.104-105 – veduta della caldaia posta al piano primo sottostrada e del camino posto nel soggiorno, utilizzati per il riscaldamento degli ambienti e dell'acqua



foto n.106-107-108 – particolari delle tipologie dei corpi scaldanti presenti negli ambienti dell'appartamento oggetto di procedura



foto n.109-110 – particolari delle tipologie dei corpi scaldanti presenti negli ambienti adibiti ad appartamento ricavati, senza titolo autorizzativo, nell' autorimessa



foto n.111-112 – particolare dei frutti per le prese e gli interruttori negli ambienti adibiti ad appartamento ricavati, senza titolo autorizzativo, nell' autorimessa



foto n.113 – veduta del corpo esterno dell'impianto di raffrescaemnto degli ambienti adibiti ad appartamento ricavati, senza titolo autorizzativo, nell' autorimessa



foto n.114 – veduta del corpo esterno dell'impianto di raffrescamento degli ambienti dell'appartamento



foto n.115-116 – particolari degli elementi costruttivi della tettoia realizzata antistante l'autorimessa, utilizzata, senza titolo autorizzativo, come appartamento



SISTEMA FOGNARIO



foto n.117-118-119 – veduta del sistema fognario, non allacciato alla fogna pubblica

UTENZE



foto n.120 – veduta della nicchia dei contatori della luce, ubicata sotto al portico tra le porte di accesso alle unità abitative esistenti nell'intero fabbricato



foto n.121 – individuazione della posizione della nicchia dei contatori del gas e del pozzetto dei contatori dell'acqua



foto n.122-123 – veduta del pozzetto e dei contatori dell'acqua



foto n.124-125 – veduta della nicchia e dei contatori del gas